

Prisliste

Januar 2017

Hygienisk lagring

- tekniske spesifikasjoner	s	2
- mål og beregning	s	3
- reoler – aluminium	s	4
- reoler – rustfritt stål	s	6
- reoler – PP-plast	s	8
- marin utførelse	s	10
- vogner – aluminium	s	11
- vogner – rustfritt stål	s	12
- DAK - eksempel	s	13



Alminor AS

Mogan 23

NO - 3650 Tinn Austbygd

tel +47 35 08 11 11

mail@alminor.com

www.alminor.com

Tekniske spesifikasjoner reoler og vogner

Rustfritt stål

Reoler og vogner i rustfritt stål er fremstilt av krom/nikkelstål, kvalitet SS 2333/AISI 304. Overflaten på hyllene er mønstervalset, noe som gir høyere styrke og bedre hygieneegenskaper enn børstet overflate.

Aluminium

Reoler og vogner i aluminium er fremstilt av eloksert og lakkert aluminium som er spesielt beregnet for å tåle de kjemiske, termiske og mekaniske belastningene produktene kan få ved bruk.

Belastning og sikkerhet

Alminor System 150/250 er testet for belastning og stabilitet hos TÜV (Technische ÜberwachungsVerein) i Tyskland.

Lastekapasiteter

Jevn belastning	lengde	kapasitet
risthyller	800-1200	250 kg
	1300-1500	150 kg
platehyller	800-1200	120 kg
	1300-1500	75 kg
reolstiger	maks. belastning	1 000 kg
vogner	alle størrelser	250 kg

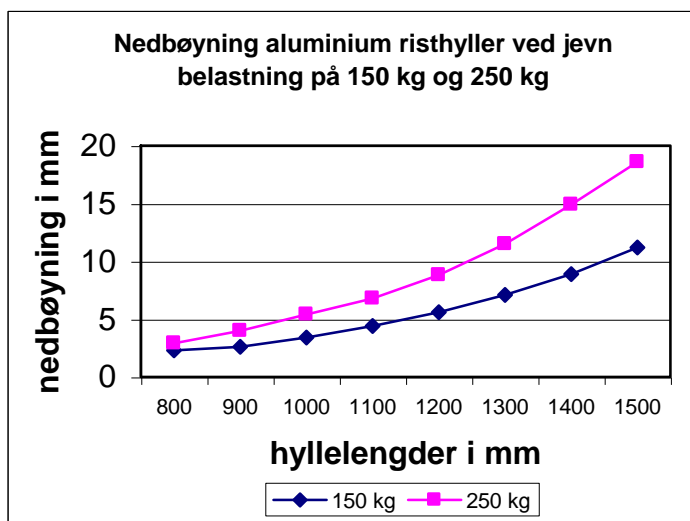

Maksimal tillatt nedbøyning er 0,5% av hyllelengden. Det vil si at en hylle på en meter skal ha maksimalt 5 mm nedbøyning.

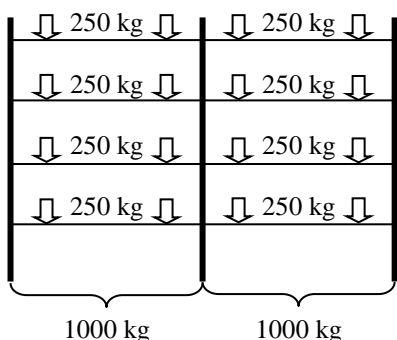

Belastningen varierer med hyllelengde og materiale, se tabellen ovenfor. Maksimal belastning for de sterkeste er uansett 250 kg, med jevn fordeling over hele hylles flate. Maksimal last per reollengde er 1000 kg – som vist ved eksempelet til venstre.

Termobokser

Eurotherm® termobokser er produsert i plast og isolert med polyuretanskum. Den spesielle produksjonsmetoden (vakuumforming) gjør isolasjonen formstabil, slik at isolasjonsevnen beholdes gjennom hele boksens levetid. Isolasjonen inneholder ikke KFK.

Boksene tåler bruk i temperaturområdet fra -40°C til $+100^{\circ}\text{C}$ og kan vaskes i vaskemaskin. Kuldeplatene holder inntil -21°C og kjølemediet inneholder ikke KFK.

Ressursbruk

Alt avkapp i produksjonen går til gjenvinning og all emballasje vi benytter kan enten gjenbrukes eller resirkuleres.



Oppbygging

En grunnreol består av to reolstiger, hylleplan og kryss-stag. For hvert nytt reolfag trenger du en ny stige og det ønskede antall hylleplan. Plassering av kryss-stag skal være som vist på figuren nedenfor. Til tre fag trenger du kun ett kryss-stag, men ved fire til seks fag må du ha to, syv til ni fag skal ha tre osv.

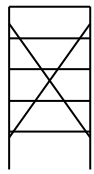

grunnreol

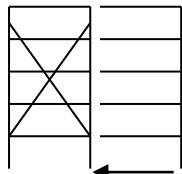

grunnreol + påbygningsreol

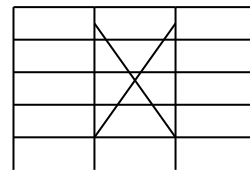

trefags reol med kryss-stag

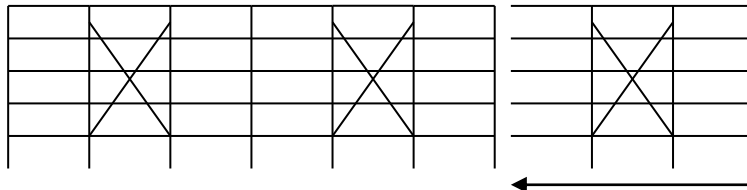

Plassberegning aluminium og rustfritt stål

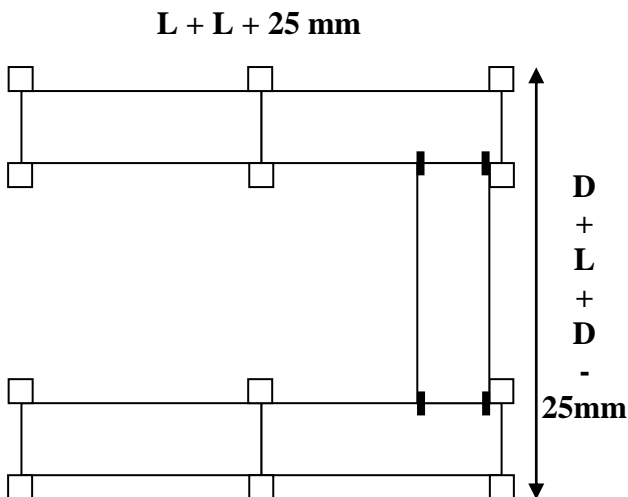
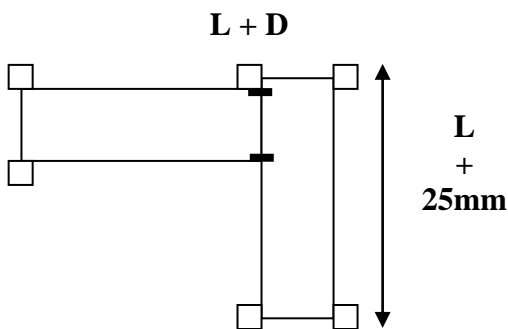
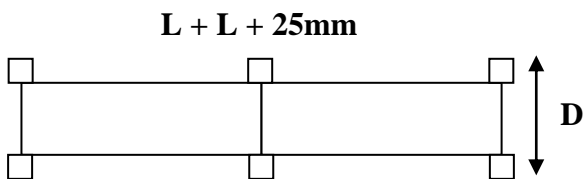

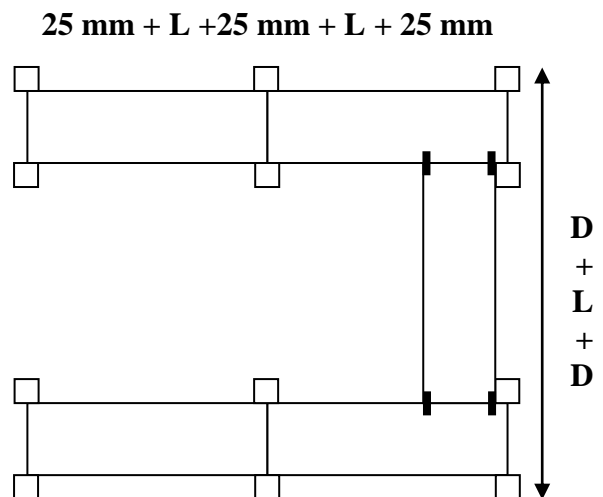
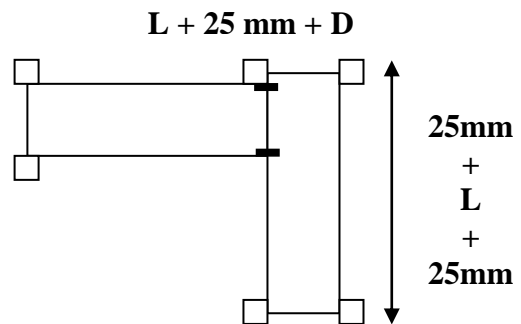
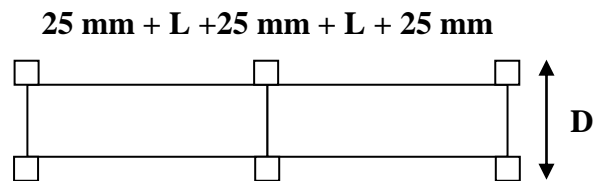

Plassberegning for PP-plastreoler



Reoler - aluminium**System 150/250**

- System 150/250 leveres også i marin utførelse for skip og offshore – se side 10

Reolstiger	Høyde	300 mm		400 mm		500 mm		600 mm	
		varenr	pris	varenr	pris	varenr	pris	varenr	pris
	1480	A130150	501	A140150	520	A150150	540	A160150	559
	1800	A130180	527	A140180	566	A150180	610	A160180	661
	2120	A130212	559	A140212	637	A150212	708	A160212	771

Risthyller	lengde	300 mm		400 mm		500 mm		600 mm	
		varenr	pris	varenr	pris	varenr	pris	varenr	pris
	800	A230080	276	A240080	336	A250080	375	A260080	409
	900	A230090	302	A240090	356	A250090	404	A260090	437
	1000	A230100	330	A240100	396	A250100	449	A260100	504
	1100	A230110	356	A240110	416	A250110	497	A260110	551
	1200	A230120	384	A240120	471	A250120	537	A260120	578
	1300	A230130	409	A240130	504	A250130	578	A260130	652
	1400	A230140	437	A240140	537	A250140	625	A260140	700
	1500	A230150	463	A240150	578	A250150	665	A260150	746

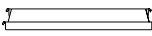
Platehyller	lengde	300 mm		400 mm		500 mm		600 mm	
		varenr	pris	varenr	pris	varenr	pris	varenr	pris
	800	A330080	276	A340080	336	A350080	375	A360080	409
	900	A330090	302	A340090	356	A350090	404	A360090	437
	1000	A330100	330	A340100	396	A350100	449	A360100	504
	1100	A330110	356	A340110	416	A350110	497	A360110	551
	1200	A330120	384	A340120	471	A350120	537	A360120	578
	1300	A330130	409	A340130	504	A350130	578	A360130	652
	1400	A330140	437	A340140	537	A350140	625	A360140	700
	1500	A330150	463	A340150	578	A350150	665	A360150	746

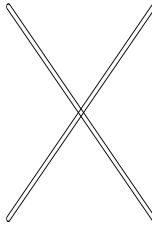
Diagonalstag	lengde	varenr	pris
	800	A4080	160
	900	A4090	160
	1000	A4100	160
	1100	A4110	160
	1200	A4120	160
	1300	A4130	160
	1400	A4140	160
	1500	A4150	160

Opphengskinne	lengde	varenr	pris
	800	A5080	235
	900	A5090	240
	1000	A5100	245
	1100	A5110	250
	1200	A5120	255
	1300	A5130	260
	1400	A5140	265
	1500	A5150	270

Hjørneklammer	varenr	pris
	4101	40

S-krok	varenr	pris
	S5001	40

Komplette reoler - aluminium**System 150/250**

- med fire hylleplan – høyde 1800 mm

Totallengde i mm	Sammen- setning	Stiger	stag	Risthyller / platehyller				Totallengde i mm
				300	400	500	600	
825	1*800	2	1	2318	2636	2880	3118	825
925	1*900	2	1	2422	2716	2996	3230	925
1025	1*1000	2	1	2534	2876	3176	3498	1025
1125	1*1100	2	1	2638	2956	3368	3686	1125
1225	1*1200	2	1	2750	3176	3528	3794	1225
1325	1*1300	2	1	2850	3308	3692	4090	1325
1425	1*1400	2	1	2962	3440	3880	4282	1425
1525	1*1500	2	1	3066	3604	4040	4466	1525
1625	2*800	3	1	3949	4546	4990	5415	1625
1725	1*800+ 1*900	3	1	4053	4626	5106	5527	1725
1825	2*900	3	1	4157	4706	5222	5639	1825
1925	1*900+ 1*1000	3	1	4269	4866	5402	5907	1925
2025	2*1000	3	1	4381	5026	5582	6175	2025
2125	1*1000+ 1*1100	3	1	4485	5106	5774	6363	2125
2225	2*1100	3	1	4589	5186	5966	6551	2225
2325	1*1100+ 1*1200	3	1	4701	5406	6126	6659	2325
2425	2*1200	3	1	4813	5626	6286	6767	2425
2525	1*1200+ 1*1300	3	1	4913	5758	6450	7063	2525
2625	2*1300	3	1	5013	5890	6614	7359	2625
2725	1*1300+ 1*1400	3	1	5125	6022	6802	7551	2725
2825	2*1400	3	1	5237	6154	6990	7743	2825
2925	1*1400+ 1*1500	3	1	5341	6318	7150	7927	2925
3025	2*1500	3	1	5445	6482	7310	8111	3025
3125	2*1000+ 1*1100	4	1	6332	7256	8180	9040	3125
3225	1*1000+ 2*1100	4	1	6436	7336	8372	9228	3225
3325	3*1100	4	1	6540	7416	8564	9416	3325
3425	2*1100+ 1*1200	4	1	6652	7636	8724	9524	3425
3525	1*1100+ 2*1200	4	1	6764	7856	8884	9632	3525
3625	3*1200	4	1	6876	8076	9044	9740	3625
3725	2*1200+ 1*1300	4	1	6976	8208	9208	10036	3725
3825	1*1200+ 2*1300	4	1	7076	8340	9372	10332	3825
3925	3*1300	4	1	7176	8472	9536	10628	3925
4025	2*1300+ 1*1400	4	1	7288	8604	9724	10820	4025
4125	1*1300+ 2*1400	4	1	7400	8736	9912	11012	4125
4225	3*1400	4	1	7512	8868	10100	11204	4225
4325	2*1400+ 1*1500	4	1	7616	9032	10260	11388	4325
4425	1*1400+ 2*1500	4	1	7720	9196	10420	11572	4425
4525	3*1500	4	1	7824	9360	10580	11756	4525
4625	2*1100+ 2*1200	5	2	8875	10246	11642	12657	4625
4725	1*1100+ 3*1200	5	2	8987	10466	11802	12765	4725
4825	4*1200	5	2	9099	10686	11962	12873	4825
4925	3*1200+ 1*1300	5	2	9199	10818	12126	13169	4925
5025	2*1200+ 2*1300	5	2	9299	10950	12290	13465	5025
5125	1*1200+ 3*1300	5	2	9399	11082	12454	13761	5125
5225	4*1300	5	2	9499	11214	12618	14057	5225
5325	3*1300+ 1*1400	5	2	9611	11346	12806	14249	5325
5425	2*1300+ 2*1400	5	2	9723	11478	12994	14441	5425
5525	1*1300+ 3*1400	5	2	9835	11610	13182	14633	5525
5625	4*1400	5	2	9947	11742	13370	14825	5625
5725	3*1400+ 1*1500	5	2	10051	11906	13530	15009	5725
5825	2*1400+ 2*1500	5	2	10155	12070	13690	15193	5825
5925	1*1400+ 3*1500	5	2	10259	12234	13850	15377	5925
6025	4*1500	5	2	10363	12398	14010	15561	6025

Reoler - rustfritt stål**System 150/250**

- System 150/250 leveres også i marin utførelse for skip og offshore – se side 10

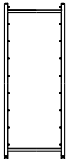
Reolstiger	Høyde	300 mm		400 mm		500 mm		600 mm	
		varenr	pris	varenr	pris	varenr	pris	varenr	pris
	1480	S130150	939	S140150	967	S150150	1037	S160150	1105
	1800	S130180	1008	S140180	1037	S150180	1105	S160180	1176
	2120	S130212	1076	S140212	1105	S150212	1176	S160212	1243

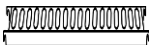
Risthyller	lengde	300 mm		400 mm		500 mm		600 mm	
		varenr	pris	varenr	pris	varenr	pris	varenr	pris
	800	S230080	525	S240080	580	S250080	671	S260080	746
	900	S230090	580	S240090	635	S250090	710	S260090	788
	1000	S230100	635	S240100	697	S250100	761	S260100	835
	1100	S230110	720	S240110	780	S250110	829	S260110	864
	1200	S230120	788	S240120	856	S250120	890	S260120	948
	1300	S230130	856	S240130	919	S250130	948	S260130	981
	1400	S230140	899	S240140	960	S250140	1008	S260140	1057
	1500	S230150	953	S240150	1008	S250150	1071	S260150	1112

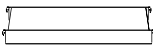
Platehyller	lengde	300 mm		400 mm		500 mm		600 mm	
		varenr	pris	varenr	pris	varenr	pris	varenr	pris
	800	S330080	470	S340080	525	S350080	606	S360080	677
	900	S330090	525	S340090	580	S350090	649	S360090	720
	1000	S330100	580	S340100	635	S350100	691	S360100	761
	1100	S330110	649	S340110	710	S350110	753	S360110	808
	1200	S330120	720	S340120	780	S350120	808	S360120	848
	1300	S330130	774	S340130	835	S350130	863	S360130	905
	1400	S330140	815	S340140	877	S350140	919	S360140	960
	1500	S330150	856	S340150	919	S350150	974	S360150	1015

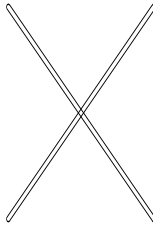
Diagonalstag	lengde	varenr	pris
	800	S4080	200
	900	S4090	200
	1000	S4100	200
	1100	S4110	200
	1200	S4120	200
	1300	S4130	200
	1400	S4140	200
1500	S4150	200	

Ressursbruk

Alt avkapp i produksjonen går til gjenvinning og all emballasje vi benytter kan enten gjenbrukes eller resirkuleres.



Hjørneklammer	varenr	pris
	S4101	60

S-krok	varenr	pris
	S5001	40

Komplette reoler - rustfritt stål**System 150/250**

- med fire hylleplan – høyde 1800 mm

Lengde i mm	Sammen- setning	Stiger	Stag	Risthyller				Platehyller			
				300	400	500	600	300	400	500	600
825	1*800	2	1	4316	4594	5094	5536	4096	4374	4834	5260
925	1*900	2	1	4536	4814	5250	5704	4316	4594	5006	5432
1025	1*1000	2	1	4756	5062	5454	5892	4536	4814	5174	5596
1125	1*1100	2	1	5096	5394	5726	6088	4812	5114	5422	5784
1225	1*1200	2	1	5368	5698	5970	6344	5096	5394	5642	5944
1325	1*1300	2	1	5640	5950	6202	6476	5312	5614	5862	6172
1425	1*1400	2	1	5812	6114	6442	6780	5476	5782	6086	6392
1525	1*1500	2	1	6028	6306	6494	7000	5640	5950	6306	6612
1625	2*800	3	1	7424	7951	8883	9696	6984	7511	8363	9144
1725	1*800+ 1*900	3	1	7644	8171	9039	9864	7204	7731	8535	9316
1825	2*900	3	1	7864	8391	9195	10032	7424	7951	8707	9488
1925	1*900+ 1*1000	3	1	8084	8639	9399	10220	7644	8171	8875	9652
2025	2*1000	3	1	8304	8887	9603	10408	7864	8391	9043	9816
2125	1*1000+ 1*1100	3	1	8644	9219	9875	10604	8140	8691	9291	10004
2225	2*1100	3	1	8984	9551	10147	10800	8416	8991	9539	10192
2325	1*1100+ 1*1200	3	1	9256	9855	10391	11056	8700	9271	9759	10352
2425	2*1200	3	1	9528	10159	10635	11312	8984	9551	9979	10512
2525	1*1200+ 1*1300	3	1	9800	10411	10867	11444	9200	9771	10199	10740
2625	2*1300	3	1	10072	10663	11099	11576	9416	9991	10419	10968
2725	1*1300+ 1*1400	3	1	10244	10827	11339	11880	9580	10159	10643	11188
2825	2*1400	3	1	10416	10991	11579	12184	9744	10327	10867	11408
2925	1*1400+ 1*1500	3	1	10632	11183	11831	12404	9908	10495	11087	11628
3025	2*1500	3	1	10848	11375	12083	12624	10072	10663	11307	11848
3125	2*1000+ 1*1100	4	1	12192	13044	14024	15120	11468	12268	13160	14224
3225	1*1000+ 2*1100	4	1	12532	13376	14296	15316	11744	12568	13408	14412
3325	3*1100	4	1	12872	13708	14568	15512	12020	12868	13656	14600
3425	2*1100+ 1*1200	4	1	13144	14012	14812	15768	12304	13148	13876	14760
3525	1*1100+ 2*1200	4	1	13416	14316	15056	16024	12588	13428	14096	14920
3625	3*1200	4	1	13688	14620	15300	16280	12872	13708	14316	15080
3725	2*1200+ 1*1300	4	1	13960	14872	15532	16412	13088	13928	14536	15308
3825	1*1200+ 2*1300	4	1	14232	15124	15764	16544	13304	14148	14756	15536
3925	3*1300	4	1	14504	15376	15996	16676	13520	14368	14976	15764
4025	2*1300+ 1*1400	4	1	14676	15540	16236	16980	13684	14536	15200	15984
4125	1*1300+ 2*1400	4	1	14848	15704	16476	17284	13848	14704	15424	16204
4225	3*1400	4	1	15020	15868	16716	17588	14012	14872	15648	16424
4325	2*1400+ 1*1500	4	1	15236	16060	16968	17808	14176	15040	15868	16644
4425	1*1400+ 2*1500	4	1	15452	16252	17220	18028	14340	15208	16088	16864
4525	3*1500	4	1	15668	16444	17472	18248	14504	15376	16308	17084
4625	2*1100+ 2*1200	5	2	17504	18673	19677	20936	16392	17505	18413	19528
4725	1*1100+ 3*1200	5	2	17776	18977	19921	21192	16676	17785	18633	19688
4825	4*1200	5	2	18048	19281	20165	21448	16960	18065	18853	19848
4925	3*1200+ 1*1300	5	2	18320	19533	20397	21580	17176	18285	19073	20076
5025	2*1200+ 2*1300	5	2	18592	19785	20629	21712	17392	18505	19293	20304
5125	1*1200+ 3*1300	5	2	18864	20037	20861	21844	17608	18725	19513	20532
5225	4*1300	5	2	19136	20289	21093	21976	17824	18945	19733	20760
5325	3*1300+ 1*1400	5	2	19308	20453	21333	22280	17988	19113	19957	20980
5425	2*1300+ 2*1400	5	2	19480	20617	21573	22584	18152	19281	20181	21200
5525	1*1300+ 3*1400	5	2	19652	20781	21813	22888	18316	19449	20405	21420
5625	4*1400	5	2	19824	20945	22053	23192	18480	19617	20629	21640
5725	3*1400+ 1*1500	5	2	20040	21137	22305	23412	18644	19785	20849	21860
5825	2*1400+ 2*1500	5	2	20256	21329	22557	23632	18808	19953	21069	22080
5925	1*1400+ 3*1500	5	2	20472	21521	22809	23852	18972	20121	21289	22300
6025	4*1500	5	2	20688	21713	23061	24072	19136	20289	21509	22520

Reoler – PP-plast/aluminium**System 150/250**

- System 150/250 leveres også i marin utførelse for skip og offshore – se side 10

Reolstiger	Høyde	300 mm		400 mm		500 mm		600 mm	
		varenr	pris	varenr	pris	varenr	pris	varenr	pris
	1480	A130150	501	A140150	520	A150150	540	A160150	559
	1800	A130180	527	A140180	566	A150180	610	A160180	661
	2120	A130212	559	A140212	637	A150212	708	A160212	771

PP-rist	lengde	300 mm		400 mm		500 mm		600 mm	
		varenr	pris	varenr	pris	varenr	pris	varenr	pris
	300	P230030	82	P240030	84	P250030	97	P260030	108
	400	P230040	93	P240040	98	P250040	117	P260040	128

PP-plate	lengde	300 mm		400 mm		500 mm		600 mm	
		varenr	pris	varenr	pris	varenr	pris	varenr	pris
	300	P330030	88	P340030	94	P350030	104	P360030	115
	400	P330040	97	P340040	110	P350040	122	P360040	135

Hyllevanger	lengde	varenr	pris
Du trenger to vanger pr. hylleplan.	600	P6060	60
	700	P6070	67
	800	P6080	74
	900	P6090	82
	1000	P6100	87
	1100	P6110	92
Prisen er oppgitt pr. stk.	1200	P6120	101
	1300	P6130	108
	1400	P6140	114
	1500	P6150	120

Hjørneklammer	varenr	pris
	P4101	40

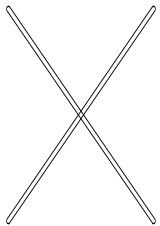
Diagonalstag	lengde	varenr	pris
	800	P4080	160
	900	P4090	160
	1000	P4100	160
	1100	P4110	160
	1200	P4120	160
	1300	P4130	160
	1400	P4140	160
	1400	P4140	160
	1500	P4150	160

Komplette reoler – PP-plast/aluminium System 150/250

- med fire hylleplan – høyde 1800 mm – uttakbare paneler som kan vaskes i oppvaskmaskin

Lengde i mm	Antall paneler		Stiger	Stag	Risthyller				Platehyller			
	300	400			300	400	500	600	300	400	500	600
650	8		2	1	2350	2444	2636	2826	2398	2524	2692	2882
750	4	4	2	1	2450	2556	2772	2962	2490	2644	2820	3018
850		8	2	1	2550	2668	2908	3098	2582	2764	2948	3154
950	12		2	1	2854	2956	3200	3434	2926	3076	3284	3518
1050	8	4	2	1	2938	3052	3320	3554	3002	3180	3396	3638
1150	4	8	2	1	3022	3148	3440	3674	3078	3284	3508	3758
1250		12	2	1	3138	3276	3592	3826	3186	3420	3652	3910
1350	12	4	2	1	3434	3556	3876	4154	3522	3724	3980	4266
1450	8	8	2	1	3526	3660	4004	4282	3606	3836	4100	4394
1550	4	12	2	1	3618	3764	4132	4410	3690	3948	4220	4522
1675		16	3	1	4413	4610	5046	5375	4477	4802	5126	5487
1775	12	8	3	1	4717	4898	5338	5551	4821	5114	5462	5851
1875	24		3	1	5021	5186	5630	6047	5165	5426	5798	6215
1975	20	4	3	1	5105	5282	5750	6167	5241	5530	5910	6335
2075	16	8	3	1	5189	5378	5870	6287	5317	5634	6022	6455
2175	12	12	3	1	5273	5474	5990	6407	5393	5738	6134	6575
2275	8	16	3	1	5357	5570	6110	6527	5469	5842	6246	6695
2375	4	20	3	1	5473	5698	6262	6679	5577	5978	6390	6847
2475		24	3	1	5589	5826	6414	6831	5685	6114	6534	6999
2575	12	16	3	1	5885	6106	6698	7159	6021	6418	6862	7355
2675	24	8	3	1	6181	6386	6982	7487	6357	6722	7190	7711
2775	20	12	3	1	6273	6490	7110	7615	6441	6834	7310	7839
2875	16	16	3	1	6365	6594	7238	7743	6525	6946	7430	7967
2975	12	20	3	1	6457	6698	7366	7871	6609	7058	7550	8095
3075	8	24	3	1	6549	6802	7494	7999	6693	7170	7670	8223
3200	20	16	4	1	7524	7800	8540	9140	7708	8192	8760	9392
3300	16	20	4	1	7608	7896	8660	9260	7784	8296	8872	9512
3400	12	24	4	1	7692	7992	8780	9380	7860	8400	8984	9632
3500	8	28	4	1	7808	8120	8932	9532	7968	8536	9128	9784
3600	4	32	4	1	7924	8248	9084	9684	8076	8672	9272	9936
3700		36	4	1	8040	8376	9236	9836	8184	8808	9416	10088
3800	12	28	4	1	8336	8656	9520	10164	8520	9112	9744	10444
3900	24	20	4	1	8632	8936	9804	10492	8856	9416	10072	10800
4000	36	12	4	1	8928	9216	10088	10820	9192	9720	10400	11156
4100	32	16	4	1	9020	9320	10216	10948	9276	9832	10520	11284
4200	28	20	4	1	9112	9424	10344	11076	9360	9944	10640	11412
4300	24	24	4	1	9204	9528	10472	11204	9444	10056	10760	11540
4400	20	28	4	1	9296	9632	10600	11332	9528	10168	10880	11668
4500	16	32	4	1	9388	9736	10728	11460	9612	10280	11000	11796
4600	12	36	4	1	9480	9840	10856	11588	9696	10392	11120	11924
4725	8	40	5	2	10419	10830	11914	12697	10627	11390	12170	13033
4825	4	44	5	2	10535	10958	12066	12849	10735	11526	12314	13185
4925		48	5	2	10651	11086	12218	13001	10843	11662	12458	13337
5025	12	40	5	2	10947	11366	12502	13329	11179	11966	12786	13693
5125	24	32	5	2	11243	11646	12786	13657	11515	12270	13114	14049
5225	36	24	5	2	11539	11926	13070	13985	11851	12574	13442	14405
5325	48	16	5	2	11835	12206	13354	14313	12187	12878	13770	14761
5425	44	20	5	2	11927	12310	13482	14441	12271	12990	13890	14889
5525	40	24	5	2	12019	12414	13610	14569	12355	13102	14010	15017
5625	36	28	5	2	12111	12518	13738	14697	12439	13214	14130	15145
5725	32	32	5	2	12203	12622	13866	14825	12523	13326	14250	15273
5825	28	36	5	2	12295	12726	13994	14953	12607	13438	14370	15401
5925	24	40	5	2	12387	12830	14122	15081	12691	13550	14490	15529
6025	20	44	5	2	12479	12934	14250	15209	12775	13662	14610	15657

Tilpasning for marin utførelse

System 150/250

lengde	Slingrekant Rustfritt stål		Slingrekant Aluminium	
	varenr	pris	varenr	pris
800	S550080	185	A550080	155
900	S550090	185	A550090	155
1000	S550100	200	A550100	165
1100	S550110	200	A550110	165
1200	S550120	210	A550120	175
1300	S550130	210	A550130	175
1400	S550140	220	A550140	185
1500	S550150	220	A550150	185

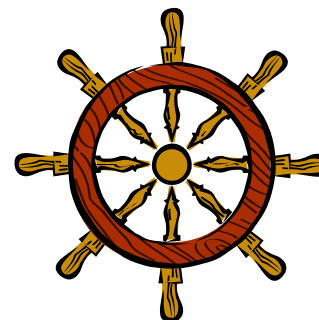

dybde	Slingrekanter ende	
	varenr	pris
300	S550030	310
300	S550040	330
500	S550050	350
600	S550060	370

Dørkfester	varenr	pris
		54

Tak/dørkfester	varenr	pris
		55

Veggklammer	varenr	pris
		S54

Tillegg omvendt hylle	varenr	pris
		O55

Her finnes utstyr som gjør at du kan benytte våre standardreoler for skip, offshore og transportmidler.

Vi produserer også etter mål.

Vogner - aluminium

System 150/250

Høyde 1480 mm		Prisene inkluderer to reolstiger, fire avstivere, fire hjul med sving hvorav to er låsbare. For hyller til vognene, se prisliste for dette.						
lengde	d = 300 mm		d = 400 mm		d = 500 mm		d = 600 mm	
	varenr	pris	varenr	pris	varenr	pris	varenr	pris
800	A730080150	3 840	A740080150	3 900	A750080150	3 950	A760080150	3990
900	A730090150		A740090150		A750090150		A760090150	
1000	A730100150		A740100150		A750100150		A760100150	
1100	A730110150		A740110150		A750110150		A760110150	
1200	A730120150		A740120150		A750120150		A760120150	
1300	A730130150		A740130150		A750130150		A760130150	
1400	A730140150		A740140150		A750140150		A760140150	
1500	A730150150		A740150150		A750150150		A760150150	

Høyde 1800 mm		Prisene inkluderer to reolstiger, fire avstivere, fire hjul med sving hvorav to er låsbare. For hyller til vognene, se prisliste for dette.						
lengde	d = 300 mm		d = 400 mm		d = 500 mm		d = 600 mm	
	varenr	pris	varenr	pris	varenr	pris	varenr	pris
800	A730080180	3 900	A740080180	3 975	A750080180	4 065	A760080180	4 195
900	A730090180		A740090180		A750090180		A760090180	
1000	A730100180		A740100180		A750100180		A760100180	
1100	A730110180		A740110180		A750110180		A760110180	
1200	A730120180		A740120180		A750120180		A760120180	
1300	A730130180		A740130180		A750130180		A760130180	
1400	A730140180		A740140180		A750140180		A760140180	
1500	A730150180		A740150180		A750150180		A760150180	

Høyde 2120 mm		Prisene inkluderer to reolstiger, fire avstivere, fire hjul med sving hvorav to er låsbare. For hyller til vognene, se prisliste for dette.						
lengde	d = 300 mm		d = 400 mm		d = 500 mm		d = 600 mm	
	Varenr	pris	varenr	pris	varenr	pris	varenr	pris
800	A730080212	4 130	A740080212	4 195	A750080212	4 350	A760080212	4 750
900	A730090212		A740090212		A750090212		A760090212	
1000	A730100212		A740100212		A750100212		A760100212	
1100	A730110212		A740110212		A750110212		A760110212	
1200	A730120212		A740120212		A750120212		A760120212	
1300	A730130212		A740130212		A750130212		A760130212	
1400	A730140212		A740140212		A750140212		A760140212	
1500	A730150212		A740150212		A750150212		A760150212	

Vogner – rustfritt stål

System 150/250

Høyde 1480 mm		Prisene inkluderer to reolstiger, fire avstivere, fire hjul med sving hvorav to er låsbare. For hyller til vognene, se prisliste for dette.							
lengde	d = 300 mm		d = 400 mm		d = 500 mm		d = 600 mm		
	varenr	pris	varenr	pris	varenr	pris	varenr	pris	
800	S730080150	5 982	S740080150	6 051	S750080150	6 193	S760080150	6 334	
900	S730090150	6 037	S740090150	6 112	S750090150	6 248	S760090150	6 389	
1000	S730100150	6 092	S740100150	6 166	S750100150	6 308	S760100150	6 450	
1100	S730110150	6 153	S740110150	6 220	S750110150	6 362	S760110150	6 505	
1200	S730120150	6 207	S740120150	6 274	S750120150	6 416	S760120150	6 559	
1300	S730130150	6 267	S740130150	6 334	S750130150	6 478	S760130150	6 613	
1400	S730140150	6 322	S740140150	6 389	S750140150	6 531	S760140150	6 673	
1500	S730150150	6 375	S740150150	6 450	S750150150	6 586	S760150150	6 727	

Høyde 1800 mm		Prisene inkluderer to reolstiger, fire avstivere, fire hjul med sving hvorav to er låsbare. For hyller til vognene, se prisliste for dette.							
lengde	d = 300 mm		d = 400 mm		d = 500 mm		d = 600 mm		
	varenr	pris	varenr	pris	varenr	pris	varenr	pris	
800	S730080180	6 126	S740080180	6 193	S750080180	6 334	S760080180	6 478	
900	S730090180	6 179	S740090180	6 248	S750090180	6 389	S760090180	6 531	
1000	S730100180	6 234	S740100180	6 308	S750100180	6 450	S760100180	6 586	
1100	S730110180	6 294	S740110180	6 363	S750110180	6 505	S760110180	6 646	
1200	S730120180	6 348	S740120180	6 416	S750120180	6 559	S760120180	6 700	
1300	S730130180	6 402	S740130180	6 478	S750130180	6 619	S760130180	6 754	
1400	S730140180	6 464	S740140180	6 531	S750140180	6 673	S760140180	6 816	
1500	S730150180	6 518	S740150180	6 592	S750150180	6 727	S760150180	6 869	

Høyde 2120 mm		Prisene inkluderer to reolstiger, fire avstivere, fire hjul med sving hvorav to er låsbare. For hyller til vognene, se prisliste for dette.							
lengde	d = 300 mm		d = 400 mm		d = 500 mm		d = 600 mm		
	Varenr	pris	varenr	pris	varenr	pris	varenr	pris	
800	S730080212	6 308	S740080212	6 375	S750080212	6 524	S760080212	6 673	
900	S730090212	6 362	S740090212	6 437	S750090212	6 578	S760090212	6 727	
1000	S730100212	6 423	S740100212	6 497	S750100212	6 646	S760100212	6 782	
1100	S730110212	6 483	S740110212	6 552	S750110212	6 700	S760110212	6 843	
1200	S730120212	6 538	S740120212	6 605	S750120212	6 754	S760120212	6 904	
1300	S730130212	6 592	S740130212	6 673	S750130212	6 816	S760130212	6 957	
1400	S730140212	6 660	S740140212	6 727	S750140212	6 876	S760140212	7 019	
1500	S730150212	6 713	S740150212	6 789	S750150212	6 930	S760150212	7 073	

DAK-system

Send oss en skisse eller romtegninger så tegner vi inn og beregner behovet ditt i vårt DAK-system. Nedenfor ser du eksempel på hvordan dette kan se ut, både to- og tredimensjonalt

